

27

Поворотные
замки



Артикул: 27.NP001.1554 / 27.NP004.1582
Водонепроницаемый замок со складной
ручкой, устанавливаемый заподлицо.
Угол поворота замка 90 градусов.



Артикул:
27.NP001.1554
+ 27.NP002.1554

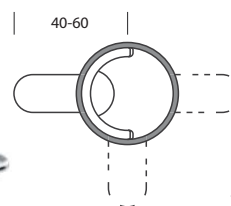

27.NP001.1554
Замок

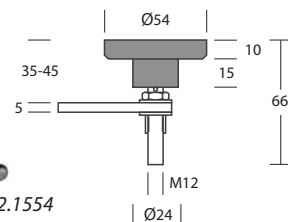

Артикул: 27.NP002.1554
Внутренняя рукоятка
для замка 27.NP001.1554

Артикул:
27.NP005.1582
Замок



Артикул:
27.NP003.0254
Кожух для замка
27.NP001.1554
При заказе укажите
пожалуйста необходимый
размер X.

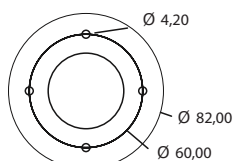
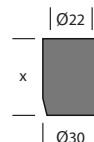

Монтажное
отверстие

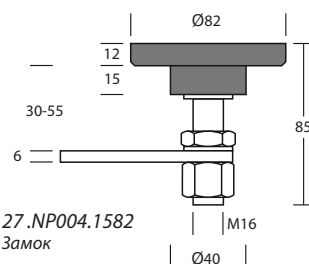
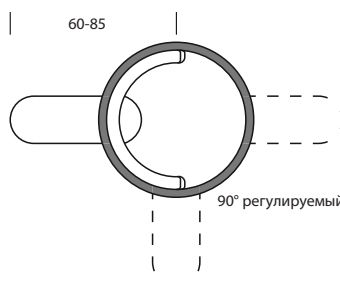
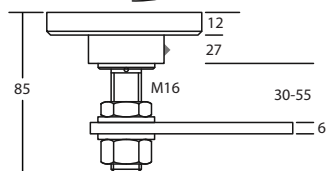
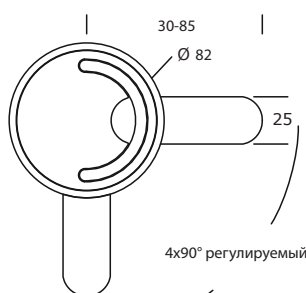

27.NP004.1582
Замок



Артикул: 27.NP002.1582
Внутренняя рукоятка
для замка 27.NP004.1582 /
27.NP005.1582

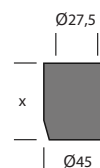

Артикул: 27.NP003.0282
Кожух для замка
27.NP004.1582. При заказе
укажите пожалуйста
необходимый размер X.

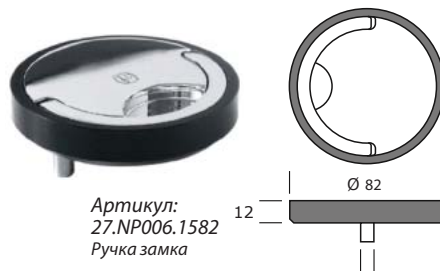

Артикул:
27.NP006.1582
Ручка замка

2 втулки
с внутренней резьбой M5 x 15

Артикул:
27.NP0071554
Ручка замка

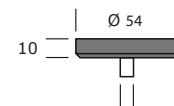

2 втулки
с внутренней резьбой M5 x 15

Замки

Дверной упор с защелкой



Артикул: 27.NP010.1555

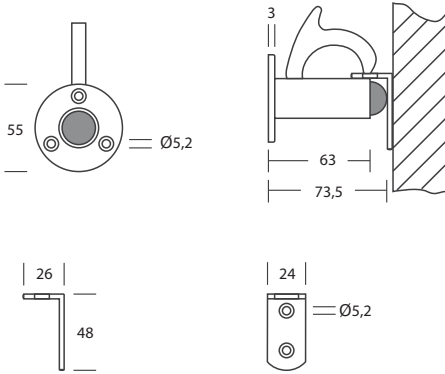

Замок

Артикул: 27.NP011.1502



Артикул: 27.NP011.1501

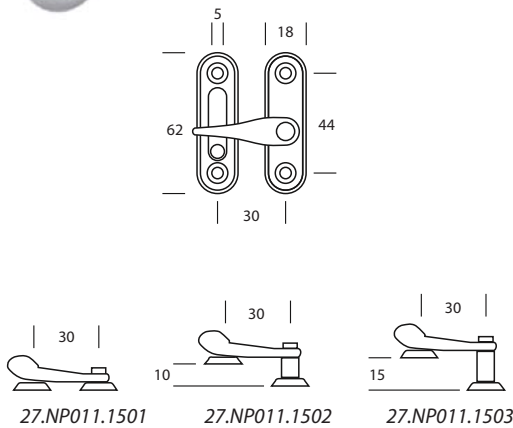

27.NP011.1501

27.NP011.1502

27.NP011.1503



27.NP009.1501

27.NP008.1501

27.NP009.1502



Артикул: 27.NP008.1501
Водонепроницаемый поворотный замок, в котором может применяться ручка от стандартной лебедки. Сертифицирован Germanischer Lloyd, сертификат номер 83465 HH

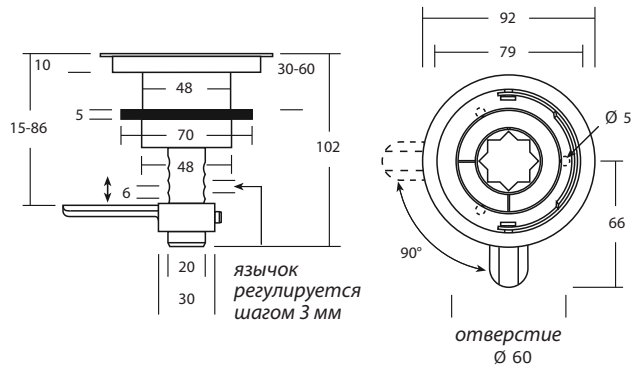

язычок регулируется шагом 3 мм

отверстие Ø 60

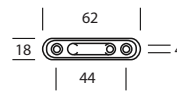

27.NP009.1501

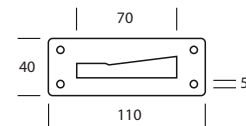

27.NP009.1502



27.NP008.1502

27.NP009.1503



Артикул: 27.NP008.1502
Водонепроницаемый поворотный замок с язычком цилиндрической формы, на конце которого установлен ролик из латуни. Для замка может применяться ручка от стандартной лебедки.

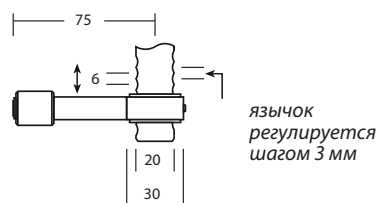

язычок регулируется шагом 3 мм

Артикул: 27.NP009.1503
Прижимный элемент

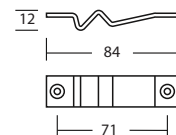

27

Рым-болты



27.NP013.1520 + 27.NP012.1520



27.NP013.1516 +
27.NP012.1516



27.NP014.1512 + 27.NP012.1512



27.NP014.1516



27.NP014.1520 + 27.NP012.1520

Артикул:
27.NP012.1512
Рым-болт M12

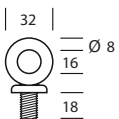

Артикул:
27.NP012.1516
Рым-болт M16

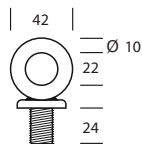

Артикул:
27.NP012.1520
Рым-болт M20

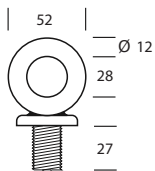

	27.NP012.1512	27.NP012.1516	27.NP012.1520
Статическая разрывная нагрузка	44,2 кН/ 4.504,6 кг	86,5 кН/ 8.816,5 кг	108 кН/ 11.009,2 кг
Безопасная рабочая нагрузка	12,3 кН/ 1.251,3 кг	24,0 кН/ 2.449 кг	30 кН/ 3.058,1 кг

Вварная втулка для рым-болта

Оборудована резьбовой заглушкой, которая закрывает внутреннюю резьбу втулки при выкручивании рым-болта.

Артикул: 27.NP013.1512
Вварная втулка M12

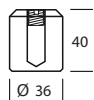

Артикул: 27.NP013.1516
Вварная втулка M16

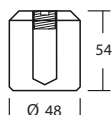

Артикул: 27.NP013.1520
Вварная втулка M20

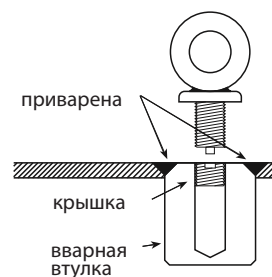
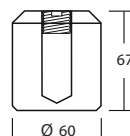

Втулка и фланец рым-болта с креплением на винтах

Артикул: 27.NP014.1512
Крепится двумя винтами M10 с потайной головкой.
Используется с 27.NP012.1512

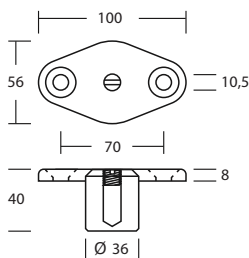

Артикул: 27.NP014.1516
Крепится двумя винтами M12 с потайной головкой.
Используется с 27.NP012.1516

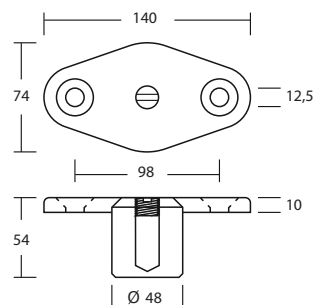

Артикул: 27.NP014.1520
Крепится двумя винтами M16 с потайной головкой.
Используется с 27.NP012.1520

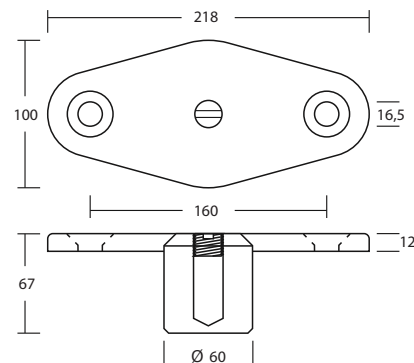

Рым-болты

Вентиляционные
решетки



27.NP015.1501



27.NP015.1505



27.NP015.1510



27.NP015.1506



27.NP015.1511

С отверстиями для крепления винтами (Ø 4мм) с потайными головками
или 5 мм резьбовыми шпильками (Ø 5мм)

Артикул: 27.NP015.1502
проходное сечение
6,5 см²

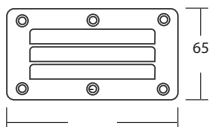

Артикул: 27.NP015.1507
проходное сечение
42 см²

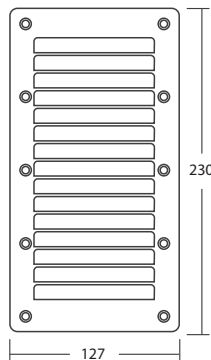

Артикул: 27.NP015.1501
проходное сечение
15 см²

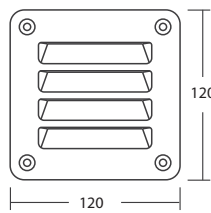

Артикул: 27.NP015.1504
проходное сечение 13 см²

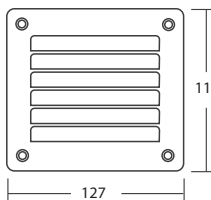

Артикул: 27.NP015.1503
проходное сечение
45 см²

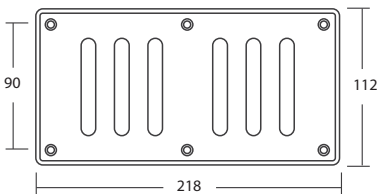

Артикул: 27.NP015.1505
проходное сечение
45 см²

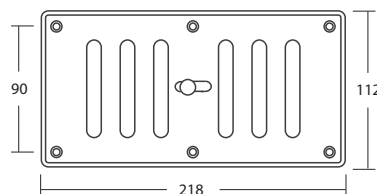

Артикул: 27.NP015.1506
проходное сечение
30 см²

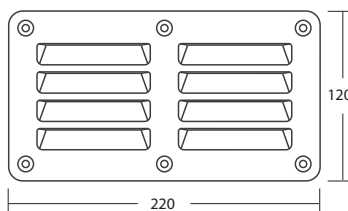

Артикул: 27.NP015.1508
проходное сечение
54 см²

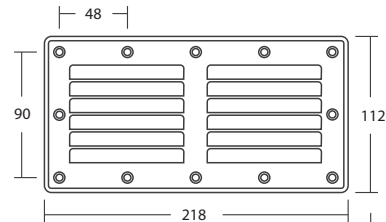

Артикул: 27.NP015.1509
проходное сечение
30 см²

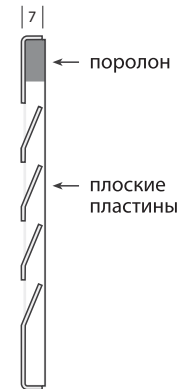
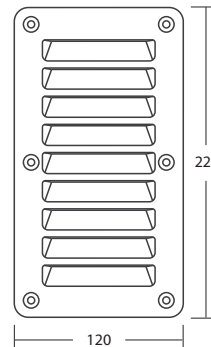

Артикул: 27.NP015.1511
проходное сечение 21 см²

Крепление резьбовыми
шпильками

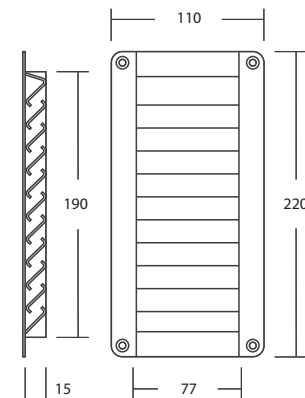

Артикул: 27.NP015.1510
проходное сечение 13 см²

Крепление резьбовыми
шпильками

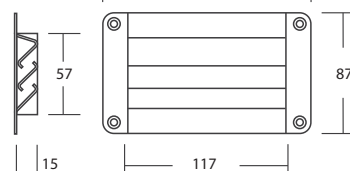

Замки-защелки

С петель для
навесного замка

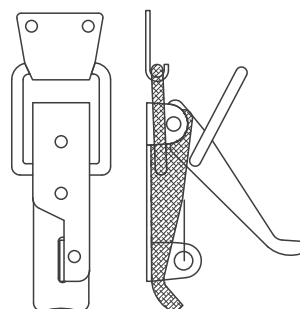

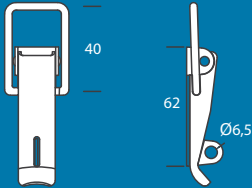
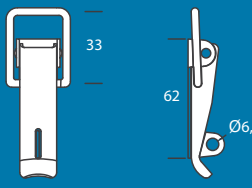
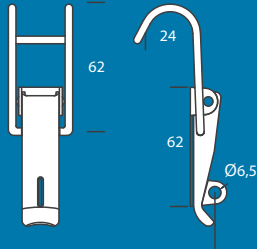
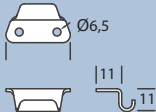
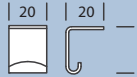
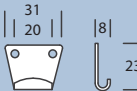
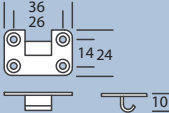
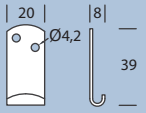
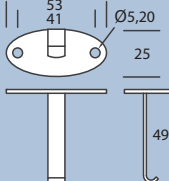
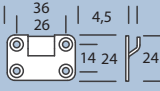
<p>Диапазон зажима 22 мм</p>			
	-	-	27.NP016.1501
	27.NP016.1502	27.NP016.1509	-
	27.NP016.1503	27.NP016.1510	-
	27.NP016.1504	27.NP016.1511	-
	27.NP016.1505	27.NP016.1512	-
	27.NP016.1506	27.NP016.1513	-
	27.NP016.1507	27.NP016.1514	-
	27.NP016.1508	-	-

С петель для навесного замка и установочной пластиной, позволяющий осуществлять регулировку защелки в пределах +/- 4мм

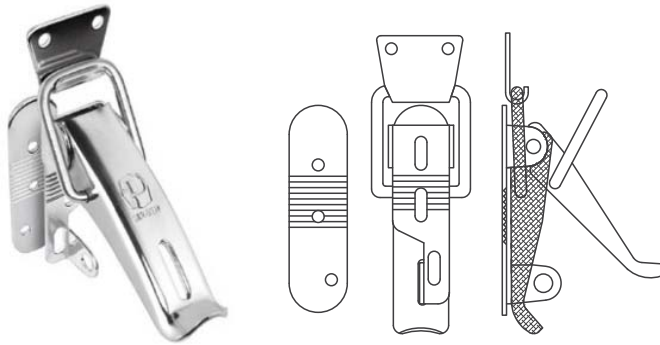

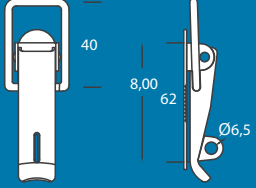
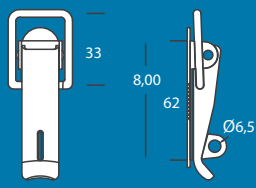
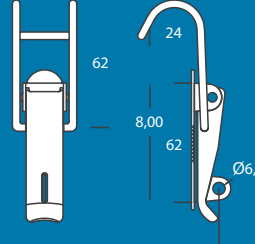
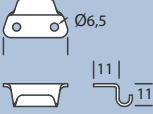
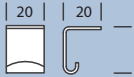
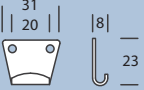
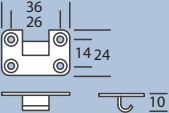
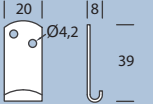
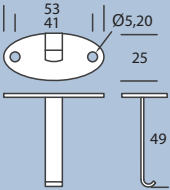
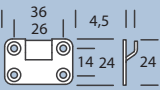
<p>Диапазон зажима 22 мм</p>			
	-	-	27.NP017.1501
	27.NP017.1502	27.NP017.1508	-
	27.NP017.1503	27.NP017.1509	-
	27.NP017.1504	27.NP017.1510	-
	27.NP017.1505	27.NP017.1511	-
	27.NP017.1506	27.NP017.1512	-
	27.NP017.1507	27.NP017.1513	-
	-	-	-

27

Заливные горловины
для топлива



27.NP018.1501



27.NP018.1502



27.NP018.1503



27.NP018.1504

Товар сертифицирован Germanischer Lloyd,
сертификат номер 83467 HN



* При заказе необходимо указать вид топлива
(дизельное топливо или бензин)



Артикул: 27.NP018.1501*
Заливная горловина для топлива
с колпачком, без ниппеля
(диаметр 50 мм)

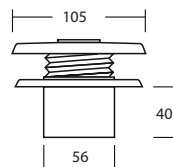

Артикул: 27.NP018.1504*
Заливная горловина для топлива
для установки заподлицо
с колпачком и ниппелем
(диаметр 38 мм)

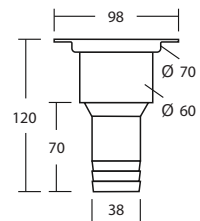

Артикул: 27.NP018.1505*
Заливная горловина для топлива
с колпачком и ниппелем
(диаметр 38 мм)

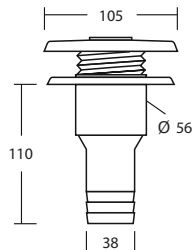

Артикул: 27.NP018.1503*
Заливная горловина для топлива
для установки заподлицо
с колпачком и ниппелем
(диаметр 50 мм)

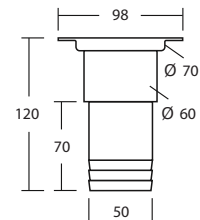

Артикул: 27.NP018.1502*
Заливная горловина для топлива
с колпачком и ниппелем
(диаметр 50 мм)

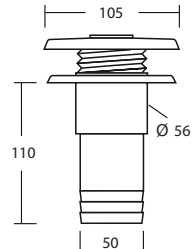

Артикул: 27.NP018.1506*
Запасная крышка для заливных
топливных горловин
27.NP018.1503 и 27.NP018.1504

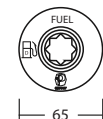

Артикул: 27.NP020.1504
Запасная прокладка для
27.NP018.1503 и 27.NP018.1504



Артикул: 27.NP018.1508*
Запасная крышка для
заливных топливных горловин
27.NP018.1501, 27.NP018.1505
и 27.NP018.1502



Артикул: 27.NP020.1501
Запасная прокладка для
27.NP018.1501, 27.NP018.1505
и 27.NP018.1502

Артикул: 27.NP020.1502*
Ключ для всех типов
горловин

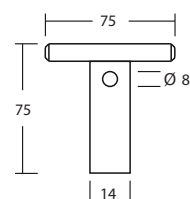

**Заливные горловины
для воды**



27.NP019.1501



27.NP019.1502



27.NP020.1505



27.NP019.1503



27.NP019.1506



27.NP020.1503



27.NP020.1506



Артикул: 27.NP019.1504
Заливная горловина для воды
с колпачком, без ниппеля

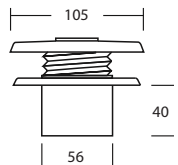

Артикул: 27.NP019.1502
Заливная горловина для воды
для установки заподлицо
с колпачком и ниппелем
(диаметр 38 мм)

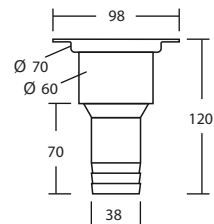

Артикул: 27.NP019.1505
Заливная горловина для воды
с колпачком и ниппелем
(диаметр 38 мм)

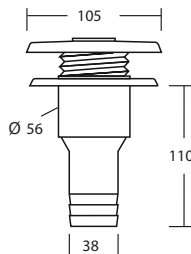

Артикул: 27.NP019.1503
Заливная горловина для воды
для установки заподлицо
с колпачком и ниппелем
(диаметр 50 мм)

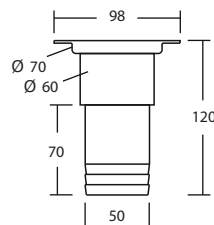

Артикул: 27.NP019.1501
Заливная горловина для воды
с колпачком и ниппелем
(диаметр 50 мм)

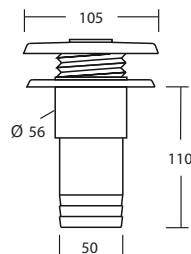

Артикул: 27.NP019.1507
Запасная крышка для заливных
горловин инд.: 27.NP019.1502 и
27.NP019.1503

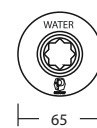

Артикул: 27.NP019.1506
Запасная крышка для заливных
горловин 27.NP019.1501,
27.NP019.1505 и 27.NP019.1505

Артикул: 27.NP020.1504
Запасная прокладка
для 27.NP019.1502 и
27.NP019.1503

Артикул: 27.NP020.1505
Замок с ключом для заливных горловин.
Изготовлен из никелированной латуни.
2 ключа в комплекте



Артикул: 27.NP020.1501
Запасная прокладка для
27.NP019.1501, 27.NP019.1505
и 27.NP019.1505



Артикул: 27.NP020.1503
Восьмиугольный ключ
для всех замков горловин

Артикул: 27.NP020.1506
Замок с ключом для заливных горловин.
Изготовлен из никелированной латуни.
2 ключа в комплекте

27

Порты для удаления
сточных вод



27.NP047.1501



27.NP047.1502



27.NP047.1503



27.NP047.1504



Артикул: 27.NP047.1501
Порт для удаления сточных вод
с завинчивающейся крышкой.
Выполнен по стандарту ISO 4567

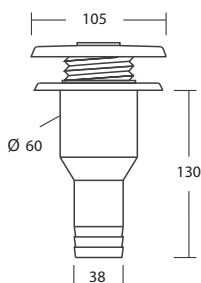

Артикул: 27.NP047.1503
Порт для удаления сточных вод
с завинчивающейся крышкой.
Предназначен для установки заподлицо.
Выполнен по стандарту ISO 4567

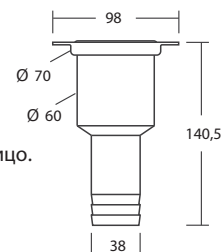

Артикул: 27.NP047.1502
Порт для удаления сточных вод
с завинчивающейся крышкой.
Выполнен по стандарту ISO 4567

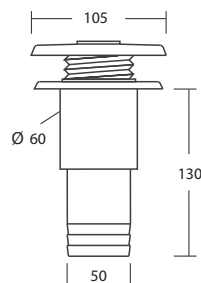

Артикул: 27.NP047.1504
Порт для удаления сточных вод
с завинчивающейся крышкой.
Предназначен для установки заподлицо.
Выполнен по стандарту ISO 4567

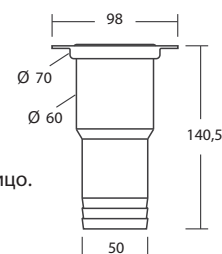

Артикул: 27.NP047.1505
Запасная крышка для порта удаления сточных вод.
Подходит к 27.NP047.1501 и 27.NP047.1502.



Артикул: 27.NP047.1506
Запасная крышка для порта удаления сточных вод.
Подходит к портам 27.NP047.1503 и 27.NP047.1504.



Артикул: 27.NP020.1501
Запасная прокладка для 27.NP047.1501 и 27.NP047.1502.



Артикул: 27.NP020.1504
Запасная прокладка
для 27.NP047.1503 и 27.NP047.1504.

**Разъемы для подключения
внешних источников
электроэнергии**



27.NP021.1501



27.NP021.1502



27.NP021.1505

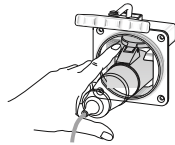

Артикул: 27.NP021.1501
3-х контактный разъем для подключения внешнего источника электроэнергии, класс защиты IP 66, максимальный ток 16А, напряжение 230 В/50 Гц

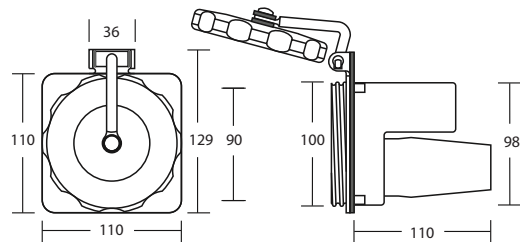

Артикул: 27.NP021.1502
Разъем для подключения тока с отверстиями под скрытые винты М5.
Конструкция идентична с 27.NP021.1501

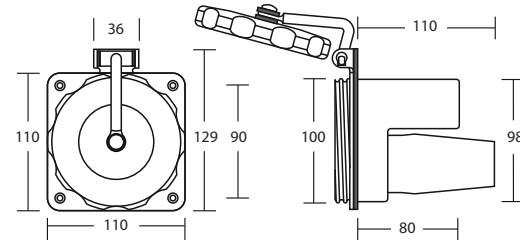

Артикул: 27.NP021.1505
3-х контактный разъем для подключения внешнего источника электроэнергии, класс защиты IP 66, максимальный ток 16А, напряжение 230 В/50 Гц. В комплекте штекер.

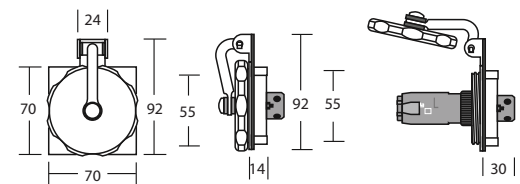

Артикул: 27.NP021.1503
Разъем для подключения тока с отверстиями под скрытые винты М5.
Конструкция идентична с 27.NP021.1505

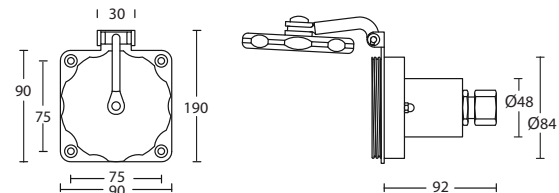

Артикул: 27.NP021.1504
Разъем для подключения тока с отверстиями под скрытые винты М5.
Конструкция идентична с 27.NP021.1505

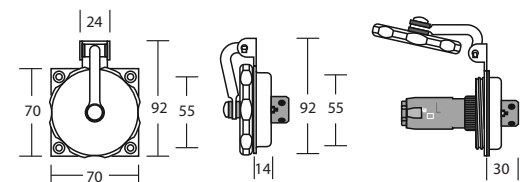

27

Якоря типа ПЛУГ с повышенной держащей силой

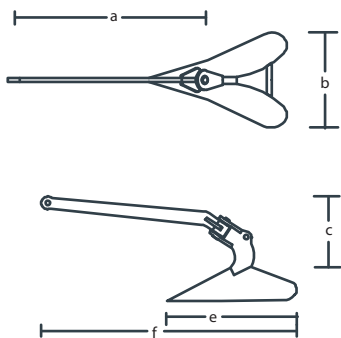

Товар сертифицирован
Germanischer Lloyd,
сертификат номер 83466NH
(за исключением Арт. 671)



кг	GL	a	b	c	e	f	Артикул
11	•	650	300	300	440	850	27.NP023.1511
16	•	750	320	420	480	950	27.NP023.1516
20	•	800	350	450	500	980	27.NP023.1520
27	•	900	380	500	560	1100	27.NP023.1527
34	•	950	420	500	690	1120	27.NP023.1534
48	•	790	480	470	690	1120	27.NP023.1548
62	•	910	537	530	720	1265	27.NP023.1562
82	•	980	580	575	775	1370	27.NP023.1582
106	•	1080	640	625	850	1505	27.NP023.15106
132	•	1130	750	665	920	1630	27.NP023.15132
176	•	1210	765	720	1020	1795	27.NP023.15176
264		1410	870	810	1160	2050	27.NP023.15264

кг	a	b	c	e	f	Артикул
16	700	320	420	480	950	27.NP022.1516
20	720	350	450	500	980	27.NP022.1520
27	820	380	500	560	1100	27.NP022.1527

Якоря

Устройства для отдачи якоря с кормы

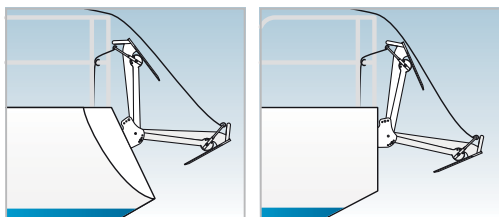

27.NP024.1501 подходит для якоря типа УТЮГ (от 11 до 14 кг)

27.NP024.1502 подходит для якоря типа CQR (от 11 до 16 кг)

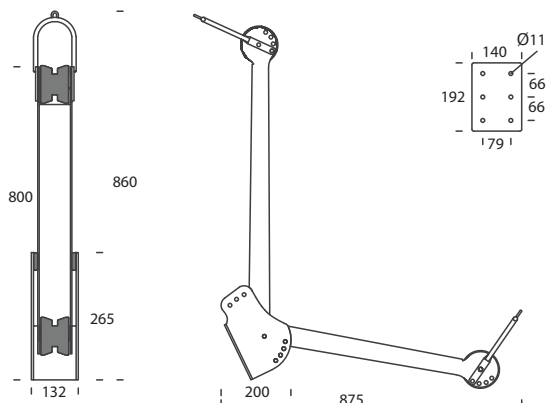

27.NP024.1503

27.NP024.1503 подходит для 18 килограммового якоря типа УТЮГ

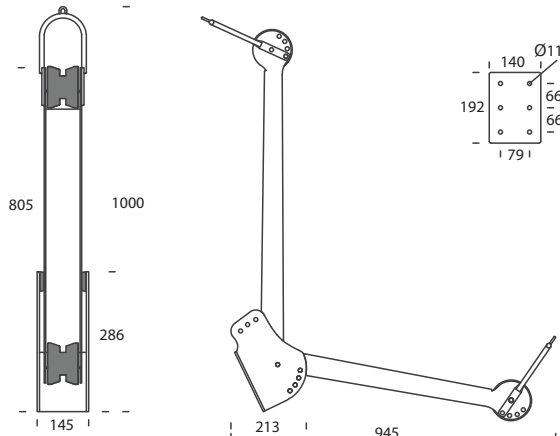

Якоря типа М (BRUCE)
с повышенной держащей силой

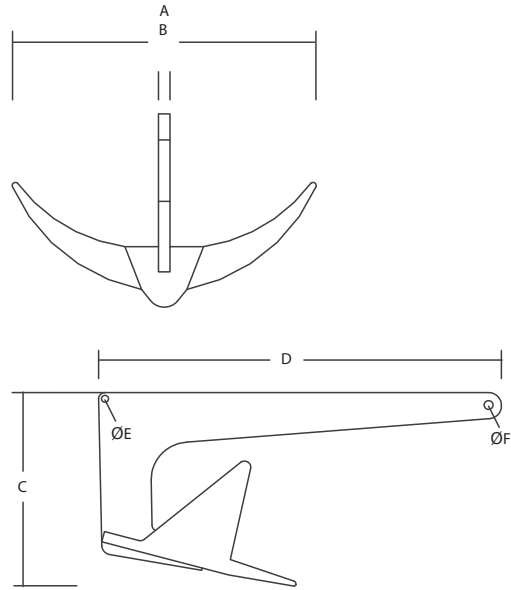

кг	A	B	C	D	Ø E	Ø F	Артикул
15	475	18	310	630	11	14	27.NP026.1515
20	500	20	338	692	14	17	27.NP026.1520

Восьмикилограммовый якорь типа ПЛИТА
с повышенной держащей силой

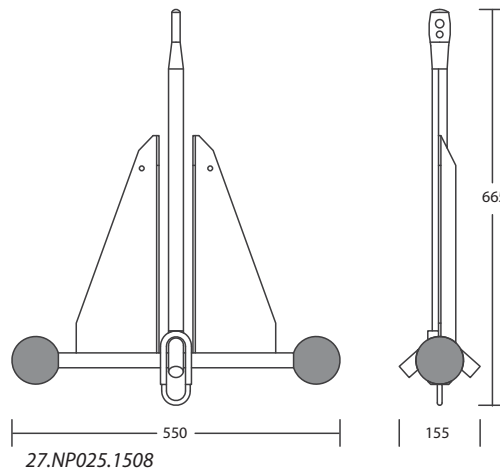

Якоря типа УТЮГ
с повышенной держащей силой



кг	GYL	a	b	c	e	f	Артикул
11	•	625	320	430	395	610	27.NP027.1511
14	•	680	340	465	425	660	27.NP027.1514
18	•	735	400	515	480	730	27.NP027.1518
25	•	800	460	560	520	800	27.NP027.1525
30	•	870	470	605	560	860	27.NP027.1530
42	•	990	500	685	625	980	27.NP027.1542
48	•	1010	530	700	670	1000	27.NP027.1548
52	•	1010	530	700	670	1000	27.NP027.1552



Товар сертифицирован Germanischer Lloyd,
сертификат номер 47751-03NH

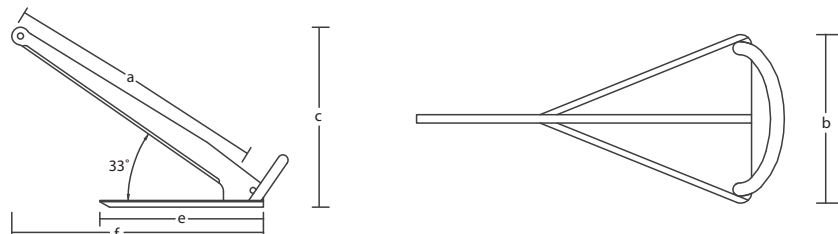

**Зонтик
от солнца**

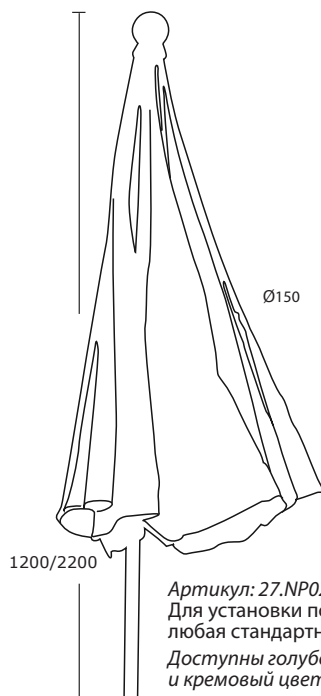

Артикул: 27.NP028.0601
Для установки подойдет
любая стандартная лебедка.
Доступны голубой
и кремовый цвета.



Артикул: 27.NP028.1502
Для стержня
Ø22 мм

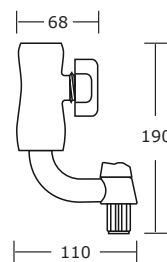

Сиденья

Артикул: 27.NP030.1501
Изготовлено
из нержавеющей
стали



Артикул: 27.NP030.1502
Изготовлено
из тика и
нержавеющей стали

Артикул: 27.NP030.1503
Изготовлено
из нержавеющей стали
Подходит для любой
стандартной лебедки



Артикул: 27.NP029.1501
Палубное крепление
(для 27.NP028.1502 и
27.NP030.1503)

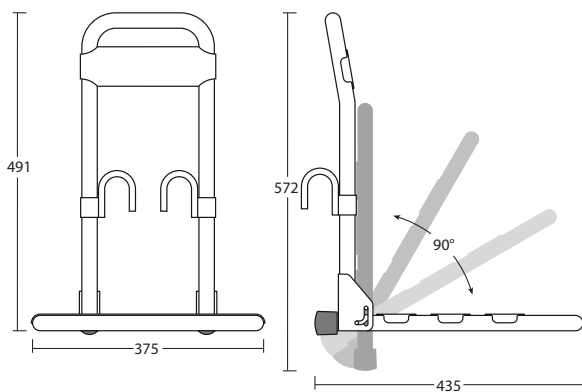
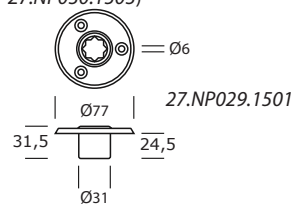

Артикул: 27.NP030.1501, 27.NP030.1502

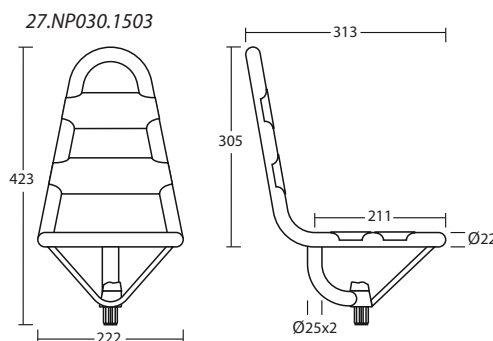

Артикул: 27.NP029.1502
Держатель
(для стоек диаметр 25 мм)

Артикул: 27.NP029.1503
Держатель
(для стоек диаметр 30 мм)

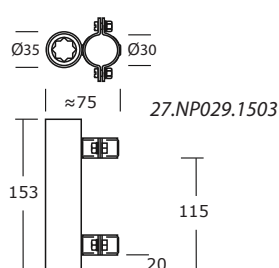
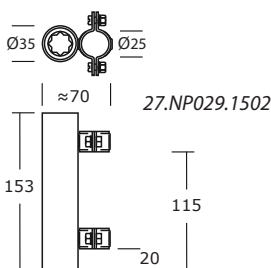

Складные ступеньки для мачты

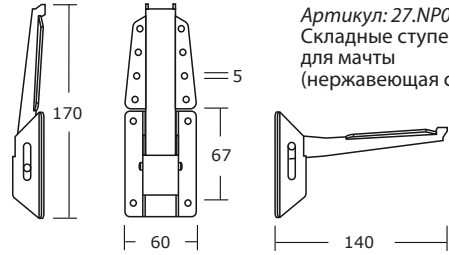

Артикул: 27.NP031.1501
Складные ступеньки для мачты (нержавеющая сталь)

Держатели для бутылок и стаканов



Артикул: 27.NP032.1501
Держатель для стаканов

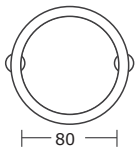
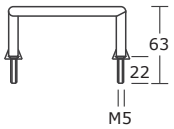

Внутренний диаметр



Артикул: 27.NP032.1502
Держатель для бутылок

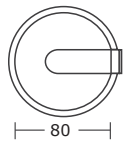
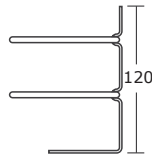

Внутренний диаметр



Артикул: 27.NP032.1503
Держатель для пивных бутылок

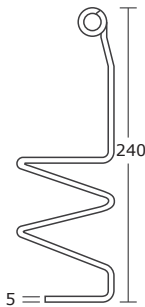

Внутренний диаметр



Артикул: 27.NP032.1504
Держатель бутылок для вина и шампанского

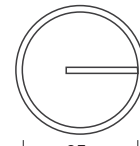
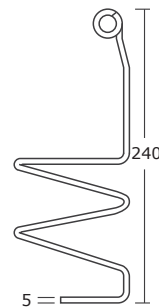

Внутренний диаметр

Держатель для термоса



регулируемый
от 100 до 150 мм

Артикул: 27.NP032.1505

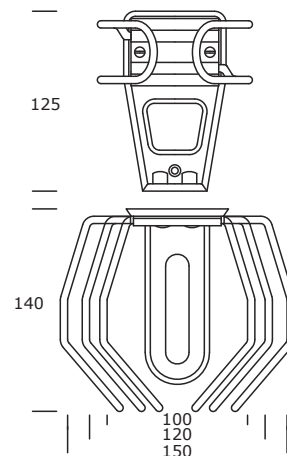
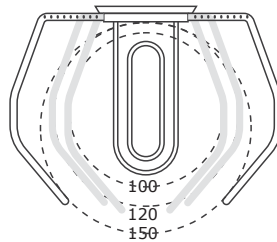

27

Клюзы из нержавеющей стали



27.NP034.1501

с одним роульсом



27.NP034.1502

с двумя роульсами



27.NP034.1500

без роульсов

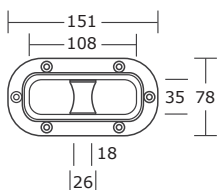

Артикул: 27.NP033.1501

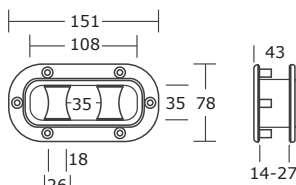

Артикул: 27.NP033.1502

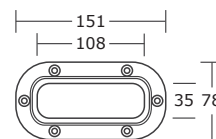

Артикул: 27.NP033.1500

• толщина от 14 мм до 27 мм • потайные винты с внутренним шестигранником М5 • нержавеющая сталь • глянцевая полировка

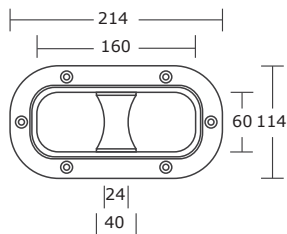

Артикул: 27.NP034.1501

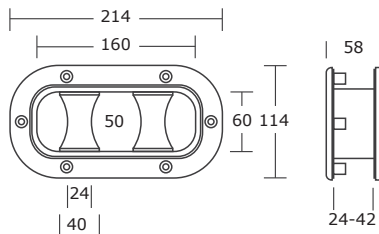

Артикул: 27.NP034.1502

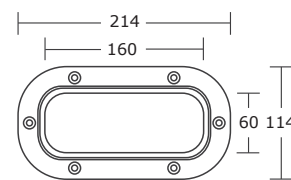

Артикул: 27.NP034.1500

• толщина от 24 мм до 42 мм • потайные винты с внутренним шестигранником М6 • нержавеющая сталь • глянцевая полировка

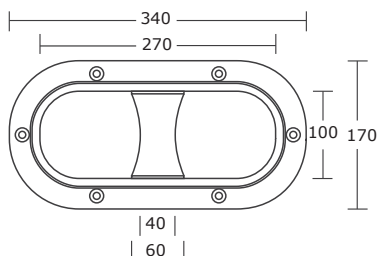

Артикул: 27.NP035.1501

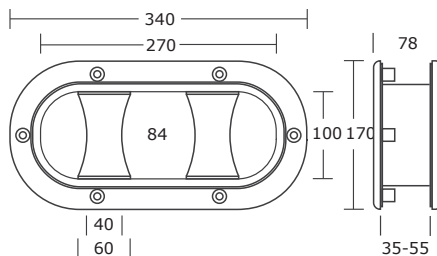

Артикул: 27.NP035.1502

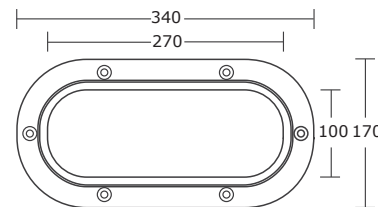

Артикул: 27.NP035.1500

• толщина от 35 мм до 55 мм • потайные винты с внутренним шестигранником М8 • нержавеющая сталь • глянцевая полировка

Утки из нержавеющей стали



27.NP036.1521

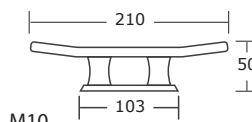

М10

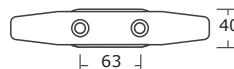

Артикул: 27.NP036.1521

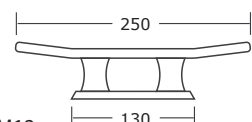

М12

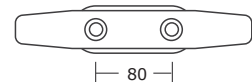

Артикул: 27.NP036.1525

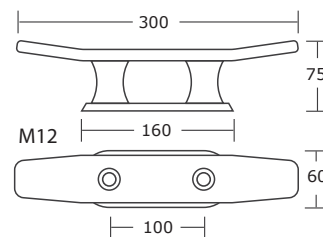

М12

Артикул: 27.NP036.1530

• потайные винты с внутренними шестигранниками М10 / М12

Клюзы и утки

Утки из нержавеющей стали



27.NP037.1540



27.NP038.1540

- потайные винты с внутренними шестигранниками M10 / M12 / M16

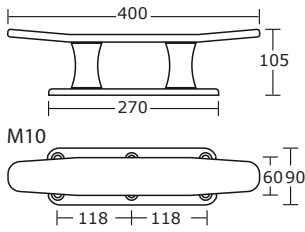

Артикул: 27.NP037.1540

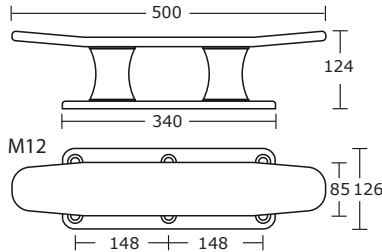

Артикул: 27.NP037.1550

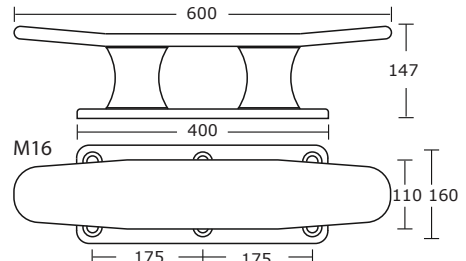

Артикул: 27.NP037.1560

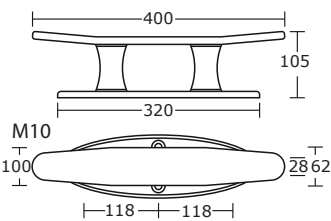

Артикул: 27.NP038.1540

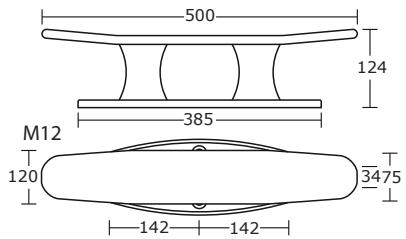

Артикул: 27.NP038.1550

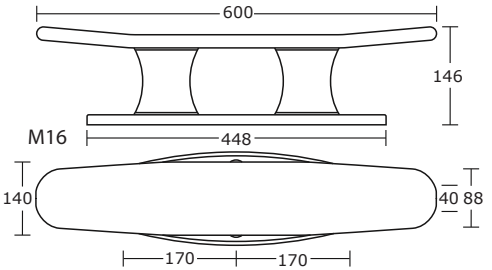

Артикул: 27.NP038.1560

Утки из титана



27.NP039.1540

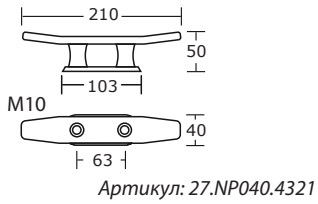

Артикул: 27.NP040.4321

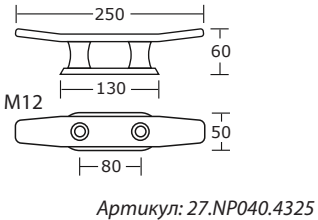

Артикул: 27.NP040.4325

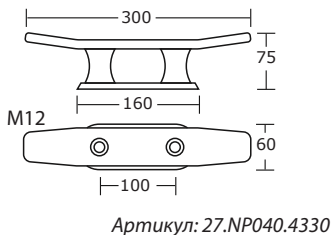

Артикул: 27.NP040.4330

- потайные винты с внутренними шестигранниками M10 / M12

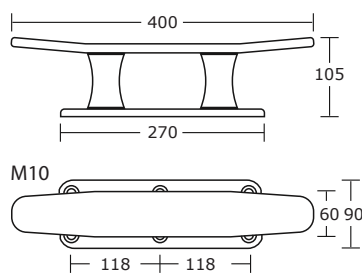

Артикул: 27.NP039.4340

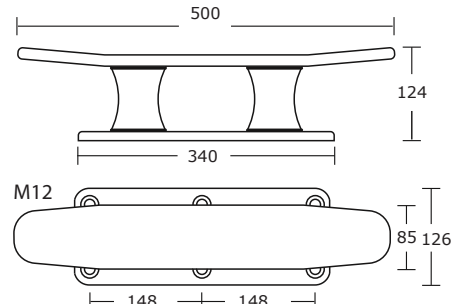

Артикул: 27.NP039.4350

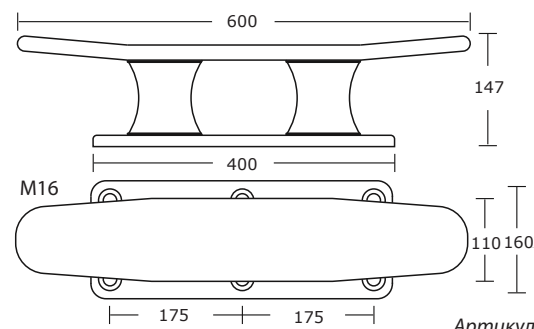

Артикул: 27.NP039.4360

- потайные винты с внутренними шестигранниками M10 / M12 / M16

Утки из нержавеющей стали



27.NP043.1528



27.NP044.1528

- Нержавеющая сталь
- Электролитическая полировка
- Глянцевая верхняя поверхность

Крепится насквозь

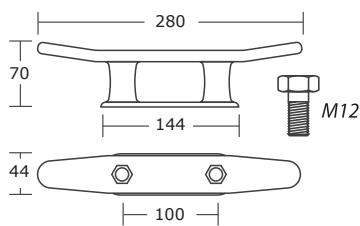

Артикул: 27.NP043.1528

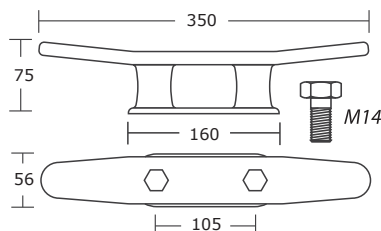

Артикул: 27.NP043.1535

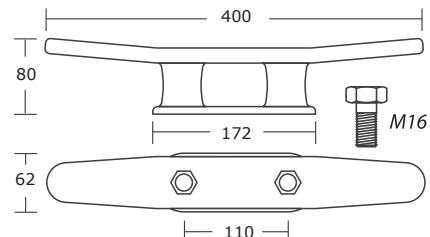

Артикул: 27.NP043.1540

Крепится снизу

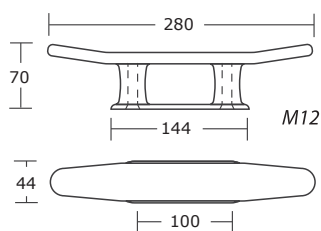

Артикул: 27.NP044.1528

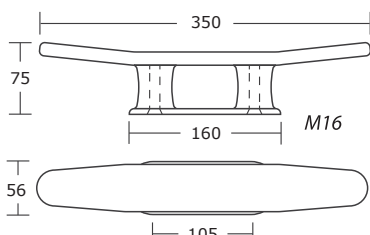

Артикул: 27.NP044.1535

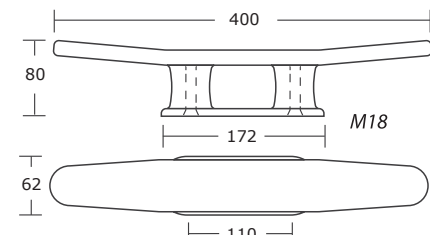

Артикул: 27.NP044.1540

Киповые планки

- С двумя роульсмай
- Потайные винты с внутренними шестигранниками



27.NP045.1520



27.NP046.1514

Для левого борта

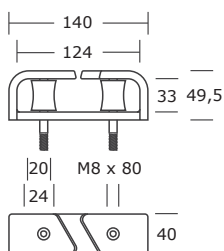

Артикул: 27.NP045.1514

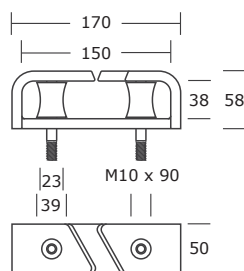

Артикул: 27.NP045.1517

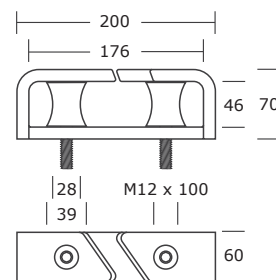

Артикул: 27.NP045.1520

Для правого борта

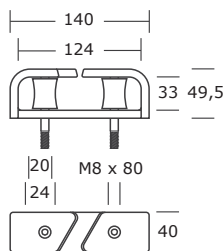

Артикул: 27.NP046.1514

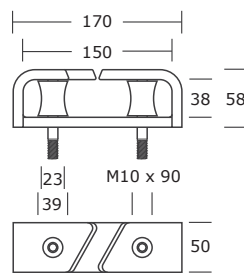

Артикул: 27.NP046.1517

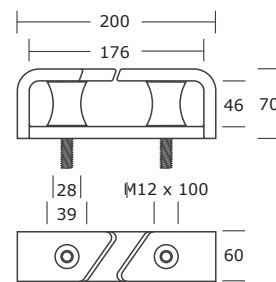

Артикул: 27.NP046.1520

Потайные утки из нержавеющей стали



27.NP041.1518

- Патрубок осушения ниши
- Электролитическая полировка
- Варианты крепления: снаружи на винтах с головкой впотай или изнутри к резьбовым втулкам

для наружных винтов (8 мм)

для наружных винтов (10 мм)

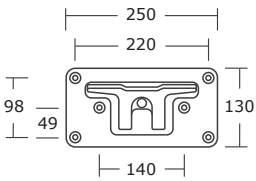

Артикул: 27.NP041.1518

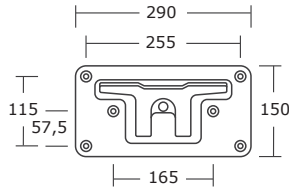

Артикул: 27.NP041.1521

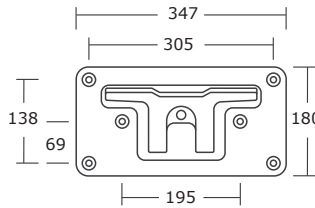

Артикул: 27.NP041.1525

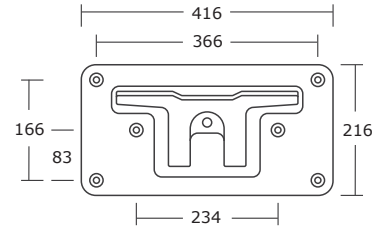

Артикул: 27.NP041.1530

для крепления изнутри к резьбовым втулкам M8

для крепления изнутри к резьбовым втулкам M10

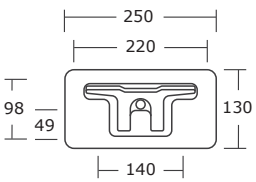

Артикул: 27.NP042.1518

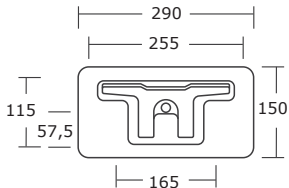

Артикул: 27.NP042.1521

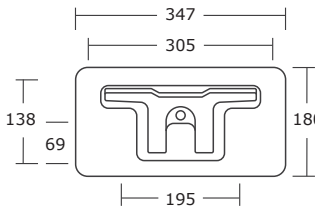

Артикул: 27.NP042.1525

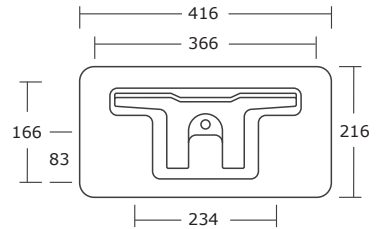

Артикул: 27.NP042.1530

для крепления изнутри к резьбовым втулкам M12

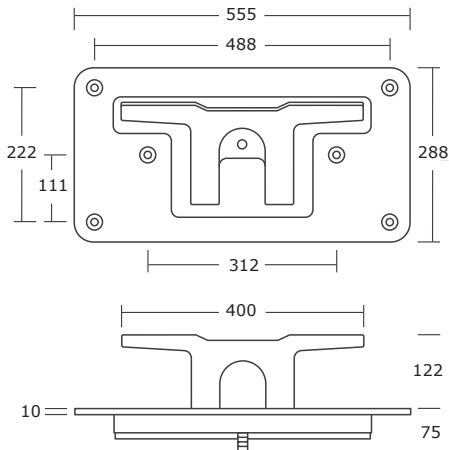

Артикул: 27.NP041.1540

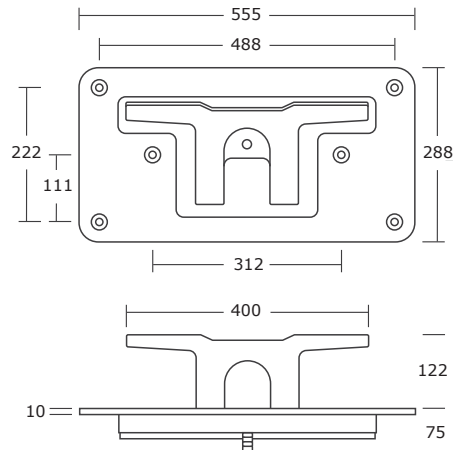

Артикул: 27.NP042.1540